

TESLA

TESLA RoboStar iQ300

Vážený zákazníku,
děkujeme, že jste si vybral TESLA RoboStar iQ300.

Před použitím robotického vysavače si prosím důkladně pročtěte pravidla bezpečného používání a dodržujte všechna běžná bezpečnostní pravidla.

- **před použitím si důkladně pročtěte celý návod k použití**
- **tento uživatelský návod si uschovejte**
- **dodržujte pravidla uvedená v tomto návodu, pro snížení rizika poškození robotického vysavače nebo pro případ vašeho zranění**

DŮLEŽITÉ BEZPEČNOSTNÍ UPOZORNĚNÍ

Tento přístroj je složitě elektromechanické zařízení, věnujte prosím pozornost těmto pokynům:

- Příklad je určen pouze pro vnitřní použití při pokojové teplotě (max. 40°C).
- Používejte vysavač co nejčastěji pro maximální úklidový čistící efekt.
- Před použitím se ujistěte, že je zásobník na nečistoty a filtr správně nainstalován.
- Používejte pouze originální příslušenství, které je určeno k tomuto modelu.
- K nabíjení používejte pouze příslušenství dodávané výrobcem robotického vysavače. Použití neoriginálního příslušenství může vést k poškození robotického vysavače, zásahu elektrickým proudem nebo i požáru.
- Nedotýkejte se částí, které jsou připojeny do elektrické sítě, pokud máte mokré ruce.
- Nenechávejte přístroj bez dozoru v přítomnosti dětí, nepoužívejte jej v místosti kde spí malé dítě.
- Nedovolte používat robotický vysavač dětem a to ani za dohledu dospělé osoby.
- Nesedejte si na robotický vysavač, ani na něj nepokládejte jiné předměty.
- Nepoužívejte přístroj, pokud je poškozen přírodní elektrický kabel.
- Neotevírejte a neopravujte přístroj, vystavujete se tak nebezpečí poranění elektrickým proudem a ztrátě záruky.
- Nepoužívejte přístroj, pokud máte mokré ruce nebo nohy.
- Uchovávejte jej z dosahu hořlavých a těžkých látek.
- Nepoužívejte přístroj v příliš teplém, prašném nebo vlhkém prostředí.
- Zabraňte působení sálavého tepla na plastový povrch přístroje.
- Nepoužívejte jej v blízkosti předmětů s vodou, která by jej mohla poškodit, např. převržením nádoby s vodou.
- Zabraňte potřísnění vysavače nebo jeho vnitřní části tekutinou, která by jej mohla poškodit.
- Nečistěte vysavač vodou.
- Vysavač není vodotěsný.
- Nepoužívejte vysavač na mokré podlaze.
- Nevysávejte tekutiny, hořící cigarety, zápalky, hořlavé látky, střepe, ostré předměty, mouku, cement, omítku, hřebíky, sypké materiály, větší kusy papíru, plastové sáčky nebo jiné předměty, které mohou vysavač poškodit
- Při vysávání může dojít k nabití elektrostatickým nábojem, který může být uživateli nebezpečný.
- Informujte o používání vysavače také spolubydlící pro případ zabránění zranění.
- Nepoužívejte robotický vysavač, pokud je jeho sběrný koš plný.

- Robotický vysavač není určen k použití na vyvýšených místech bez bariér – vestavěné patro, schodiště, balkon, nábytek a další. Přístroj je vybaven čidly proti pádu, ale mohou nastat okolnosti, kdy kontrolní systém vyhodnotí situaci chybně (znečištěné čidlo, aktuální porucha čidla, odlesk světla, zachycená nečistota aj.) a pádu nezabrání (nezastaví přístroj). V těchto případech nemůže prodávající uznat případné nároky kupujícího za takto způsobené poškození přístroje.
- Výrobce a dovozce do Evropské Unie neodpovídá za škody způsobené provozem přístroje jako např. poranění, opaření, požár, zranění, znehodnocení dalších věcí apod.

OBSAH BALENÍ

Zkontrolujte pečlivě, že jste vybalili všechno dodávané příslušenství, doporučujeme vám ponechat si během záruční doby originální papírovou krabici, uživatelský manuál a balicí materiál.

POPIS

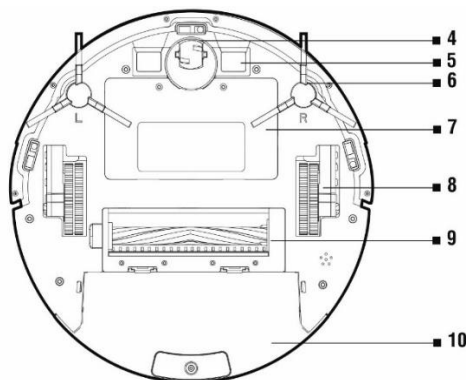
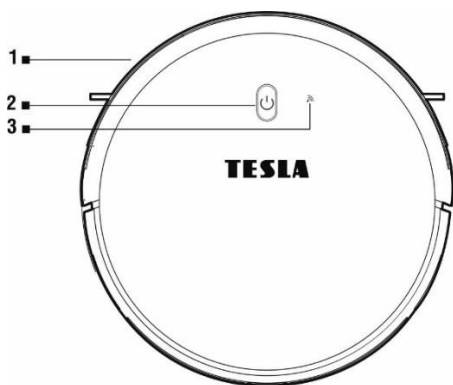

- 1 Přední nárazník
- 2 Ovládací tlačítko
- 3 WiFi indikátor
- 4 Přední pojezdové kolečko
- 5 Nabíjecí konektory

- 6 Boční čistící kartáček
- 7 Kryt baterie
- 8 Pojezdové kolečko
- 9 Středový čistící kartáč
- 10 Zásobník na nečistoty/Zásobník na vodu



- 1 Tlačítko pro vyjmutí nádoby z vysavače
- 2 Napájecí konektor
- 3 Hlavní spínač

Zásobník na nečistoty

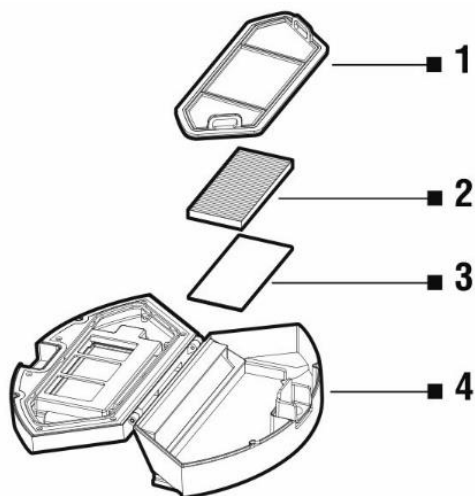

- 1 Primární filtr
- 2 HEPA filtr
- 3 Pěnový filtr
- 4 Kryt nádoby na nečistoty

Zásobník na vodu

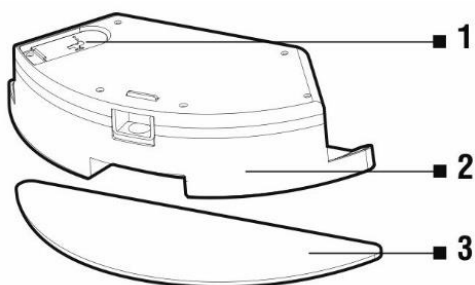

- 1 Gumový uzávěr
- 2 Zásobník na vodu
- 3 Mopovací tkanina

Nabíjecí základna

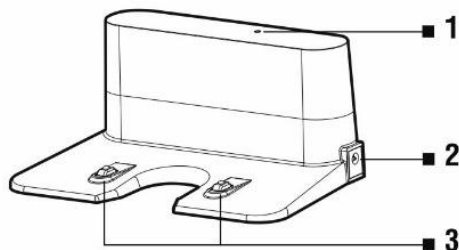

- 1 Indikátor připojení napájení
- 2 Vstup pro nabíjení 230 V
- 3 Nabíjecí konektory

Dálkové ovládání

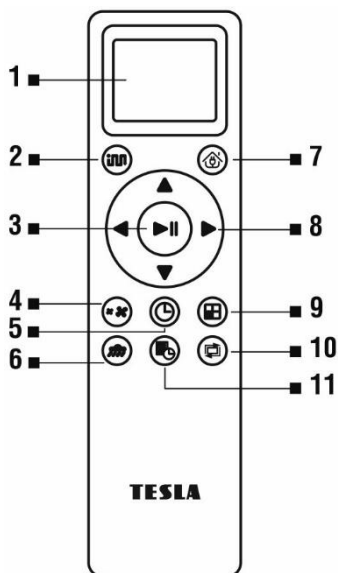

- 1 Displej
- 2 SMART (inteligentní) úklid
- 3 Spuštění/Zastavení úklidu
- 4 Nastavení sacího výkonu
- 5 Nastavení času
- 6 Mopování vodou
- 7 Návrat do nabíjecí stanice
- 8 Směrová tlačítka
- 9 Smart úklid s maximálním výkonem
- 10 Úklid podél stěn
- 11 Plánovaný úklid

PŘED PRVNÍM ÚKLIDEM

- Před začátkem úklidu připravte místnost tak, aby na podlaze neležely předměty, které mohou bránit provozu vysavače (větší papíry, kabely, nálepky, malé předměty, nevhodně umístěný koberec apod.). Odsuňte židle a další větší předměty tak, aby mohl robotický vysavač bez problémů dosáhnout i na nepřístupná místa.
- Odstraňte také předměty, které může provoz robotického vysavače poškodit.
- Koberce je potřeba při vytírání zajistit tak, aby na něj robot během úklidu nenajel. Pokud je na vysavači nainstalován mopovací modul se zásobníkem na vodu, mohlo by dojít k přerušení úklidu, případně nežádoucímu promočení koberce.
- Přímé sluneční světlo může způsobit sníženou citlivost infračervených snímačů vysavače, zabraňte prosím jeho přímému svitu.
- Černý nábytek nemusí být správně detekován vzhledem k fyzikální povaze infračervených snímačů. Může proto dojít k mírnému nárazu, který bude utlumen předním nárazníkem.
- Horní kryt vysavače je z tvrzeného skla. Ačkoli je tvrzené sklo bezpečnější a silnější než standardní sklo, zacházejte s ním prosím opatrně, aby nedošlo k jeho poškrábání nebo rozbití.

Ideální umístění nabíjecí stanice

Před přední stranou nesmí být žádné překážky do vzdálenosti 2 metrů, po stranách do vzdálenosti 1 metr. Podmínkou je rovný povrch, doporučujeme stanici přilepit ke stěně nebo podlaze oboustrannou lepicí páskou, aby se pevně zafixovala její poloha. Napájecí kabel umístěte tak, aby se nezamotal do čistících kartáčů. V oblasti nabíjecí základny 15 cm nad zemí nemůže být umístěno zrcadlo nebo jiné objekty se silným odrazem. Základna by neměla být vystavena přímému slunečnímu záření.

1. Vložte baterie do dálkového ovládání, dbejte na dodržení správné polariry.
2. Nasadte čisticí kartáčky, levý (L) a pravý (R) dle označení.
3. Připojte nabíjecí stanici s pomocí 230 V napájecí adaptéru do elektrické zásuvky
4. Umístěte vysavač do nabíjecí stanice a baterie vysavače se začne automaticky nabíjet.



PRVNÍ SPUŠTĚNÍ SMART (inteligentní) ÚKLID

1. Jedná se o nejpoužívanější způsob úklidu. Přístroj využívá pokročilou gyroskopickou navigaci a pohybuje se tak po úklidové trase, která je optimalizovaná pro co nejlepší vyčištění podlahy.
2. Zapněte robotický vysavač přepnutím „Hlavního spínače (3)“.



Zapnutí: přepněte spínací tlačítko do pozice **ON (I)**

Vypnutí: přepněte spínací tlačítko do pozice **OFF (o)**

3. Během nabíjení pomalu problikává tlačítko , při úplném nabití baterie toto tlačítko přestane blikat.
4. Stiskněte tlačítko  na robotickém vysavači nebo stiskněte na dálkovém ovládání tlačítko „2“ nebo „3“. Při spuštění úklidu by se měl vysavač vždy nacházet v nabíjecí stanici.
5. Pro přerušení úklidu/zastavení robotického vysavače stiskněte tlačítko  nebo stiskněte na dálkovém ovládání tlačítko „3“.



ÚKLID MÍSTA

Umístěte robotický vysavač na místo, které chcete uklidit a v aplikaci pro mobilní telefon vyberte „Úklid místa“.

SMART ÚKLID S MAXIMÁLNÍM VÝKONEM



Stiskněte tlačítko  na dálkovém ovladači. Robotický vysavač spustí SMART úklid s maximálním výkonem sání.

NASTAVENÍ ČASU

Stisknutím tlačítka  na dálkovém ovladači vstupte do režimu „Nastavení času“. Nejdříve nastavte hodinu tlačítky \wedge a \vee . Poté stiskněte tlačítko $>$ a stejným způsobem nastavte minuty. Nastavené hodnoty potvrďte stisknutím tlačítka .

PLÁNOVÁNÍ ÚKLIDU

Robotický vysavač lze naprogramovat tak, aby uklízel automaticky jednou denně vždy v určenou dobu, a to i tehdy, pokud není nikdo doma.

Stiskněte tlačítko  na dálkovém ovladači. Nejdříve nastavte hodinu tlačítky \wedge a \vee . Poté stiskněte tlačítko $>$ a stejným způsobem nastavte minuty. Nastavené hodnoty potvrďte stisknutím tlačítka . Robotický vysavač bude vysávat každý den v čase, který jste nastavili. Pro zrušení naplánovaného úklidu stiskněte tlačítko  na 3 sekundy. Pokud robotický vysavač vypnete Hlavním vypínačem na straně bude váš plánovaný úklid vymazán.

NÁVRAT DO NABÍJECÍ STANICE

Po stisknutí tlačítka  na dálkovém ovládní vyhledá robotický vysavač nabíjecí stanici a začne se automaticky nabíjet.

MAGNETICKÁ PÁSKA



Pokud chcete zabránit úklidu vybrané části, použijte magnetickou pásku, která je součástí balení TESLA RoboStar iQ300. Před spuštěním úklidu ji položte nebo ještě lépe přilepte (oboustrannou lepicí páskou) tam, kde nechcete, aby robotický vysavač zajížděl. Můžete tak například zabránit průjezdu do vedlejší místnosti, zabránit najeť na koberec s vysokým chlupem, ochránit křehké předměty apod.

OVLÁDÁNÍ ROBOTICKÉHO VYSAVAČE S POMOCÍ SMARTPHONE

1. Vypněte robotický vysavač „Hlavním vypínačem (3)“ na boku zařízení.
2. Nainstalujte si do svého smartphone aplikaci pro ovládání robotického vysavače a následujte průvodce pro propojení vašeho smartphone a robotického vysavače.

Android: vyhledejte v Google Play „TESLA RoboStar iQ300“

Apple: vyhledejte v Apple Store „TESLA RoboStar iQ300“

3. Připojte svůj mobilní telefon k vaší WiFi síti a zapněte GPS.
4. Vytvořte si svůj účet a následujte pokyny.
5. V aplikaci klikněte na „+“ a v seznamu zařízení vyberte „TESLA RoboStar iQ300“.
6. Vyberte vaši WiFi síť (váš WiFi router) a zadejte heslo pro připojení k této WiFi síti.
7. Zapněte robotický vysavač „Hlavním vypínačem (3)“ na boku zařízení.
8. Stiskněte horní tlačítko  na 3 sekundy. Ozve se zvukový signál a WiFi indikátor  na robotickém vysavači začne blikat.
9. Stiskněte tlačítko „Další“ a robotický vysavač začne proces spárování s WiFi sítí.
10. Po úspěšném dokončení spárování můžete ovládat vybrané funkce robotického vysavače vaším mobilním telefonem.

ŘEŠENÍ PROBLÉMŮ S APLIKACÍ

- Ujistěte se, že je pokrytí WiFi signálem pro váš smartphone a robotický vysavač kvalitní a dostatečně silné. První nastavení proveďte robotického vysavače v blízkosti vašeho WiFi routeru.
- Ujistěte se, že je zapnuto GPS ve vašem smartphone.
- Ujistěte se, že aplikace třetí strany (VPN, antivirus, firewall apod.) neblokuje přístup k vašemu mobilnímu telefonu.
- Vyzkoušejte se připojit k jinému WiFi routeru nebo WiFi Hotspotu v jiném mobilním telefonu, abyste vyloučili chybu na straně připojení k internetu.
- K vašemu WiFi routeru máte připojeno příliš mnoho zařízení nebo je možnost připojení nového zařízení k němu blokována.
- Resetujte WiFi router.
- Někdy je možné se během pokusu o spojení s robotickým vysavačem ručně připojit k jeho WiFi síti, označenou „ROBOT###“.

Poznámka: Ujistěte se, že je nabíjecí stanice v dosahu kvalitního a silného WiFi signálu z vašeho WiFi routeru, takže se může během nabíjení připojit k WiFi síti. Robotický vysavač potřebuje toto WiFi připojení také během svého nabíjení, aby byl správně zorientován a dostupný pro spuštění úklidu. Doporučována je WiFi síť pracující na frekvenci 2.4 GHz.

AKTUALIZACE FIRMWARE ROBOTICKÉHO VYSAVAČE

Firmware robotického vysavače je průběžně vylepšována. Pokud je nová verze firmware dostupná, bude vám v aplikaci TESLA nabídnuta možnost aktualizaci stáhnout a nainstalovat ji do robotického vysavače.

STÍRÁNÍ VODOU

Vypněte robotický vysavač „Hlavním spínačem (3)“ a umístěte jej mimo nabíjecí stanici.

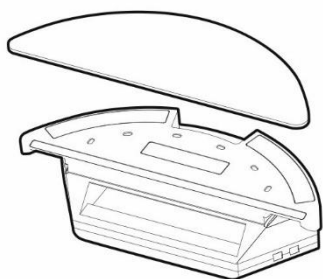

Nainstalujte modrou mopovací tkaninu na spodní díl zásobníku na vodu. Lehce navlhčete vodou mopovací tkaninu pro rychlejší a plynulejší stírání vodou. Při sundávání mpu z držáku postupujte opatrně, abyste rychlým pohybem nepoškodili suchý zip na držáku. Pokud je mop po úklidu špinavý, můžete jej opatrně vyprat ve vlažné vodě.

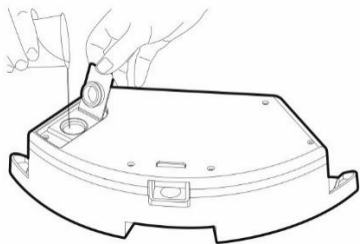

Odklopte plastovou krytku a naberte vodu do zásobníku na vodu. Vodu do nádoby pro vytírání vodou doplňujte výhradně po vyjmutí nádoby z vysavače. Při manipulaci s nádobkou pro vytírání vodou může dojít k mírnému úniku např. zbytkové vody. V takovém případě polité místo ihned utřete suchým hadrem.

Doporučujeme podlahu stírat čistou vodou, čisticí prostředek může způsobit napěnění a zhoršit tak odkapávání vody na mop nebo způsobí šmouhy na podlaze, po jejím uschnutí.

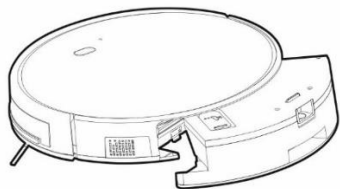

Opatrně zasuňte zásobník na vodu do těla robotického vysavače. Nepolijte robotický vysavač nebo jeho vnitřní část vodou, vysavač není vodotěsný. Připojte jej do nabíjecí stanice.

Chcete-li dosáhnout co nejlepšího výsledku při stírání vodou, doporučujeme používat tuto funkci v jedné místnosti a poté se přesunout do další místnosti.

Pro stírání vodou stiskněte na dálkovém ovládní tlačítko . V tomto režimu je vypnuto vysávání, pracují pouze boční čisticí kartáče a hlavní středový kartáč. Nenechávejte robotický vysavač zbytečně stát na místě bez pohybu nebo se zbytky vody v zásobníku na vodu.

- Nepoužívejte mokré stírání na koberci.
- Udržujte v zásobníku na vodu dostatečné množství vody pro stírání.
- Po dokončení úklidu vždy vyjměte zásobník na vodu, opláchněte a vysušte mopovací tkaninu.
- Z bezpečnostních důvodů nenabíjejte baterii s vloženým zásobníkem na vodu.

STÍRÁNÍ SUCHÝM MOPEM

- Využívá se pro odstranění jemného prachu a vyleštění podlahy, vždy použijte suchou mopovací tkaninu.
- Nepoužívejte mop z mikrovlákna ke stírání na koberce a nerovné povrchy.

ÚDRŽBA

POZOR! Doporučujeme provádět pravidelnou údržbu, pro co nejefektivnější úklid. NEDOSTATEČNÁ ÚDRŽBA MŮŽE VÉST K POŠKOZENÍ ROBOTICKÉHO VYSAVAČE A ZTRÁTĚ ZÁRUKY.

Před prováděním čištění a údržby vypněte robotický vysavač „Hlavním spínačem (3)“. Otrěte horní kryt robotického vysavače měkkým suchým nebo mírně navlhčeným hadříkem. Pro čištění povrchu robotického vysavače nepoužívejte čisticí prostředky, mohli byste jeho povrch poškodit.

ZÁSObNÍK NA NEČISTOTY - čištění po každém úklidu

- Pravidelně vyprazdňujte zásobník na nečistoty.
- Zaplněnost nádoby na prach výrazně ovlivňuje sací výkon robotického vysavače a kvalitu úklidu.
- Obsah zásobníku po úklidu vysypejte do koše.
- Pokud použijete vodu k vyčištění zásobníku na nečistoty, vysušte jej pečlivě před opětovnou instalací do robotického vysavače.

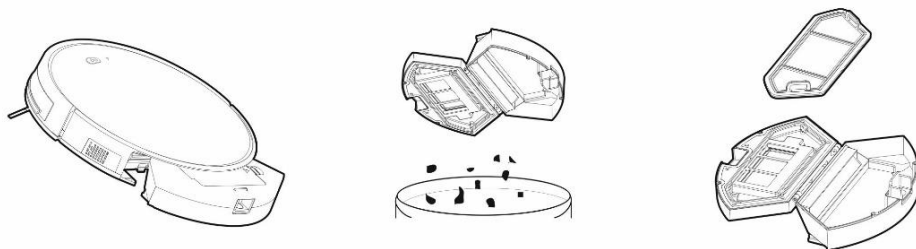

Stiskněte uvolňovací tlačítko pro vyjmutí nádoby na nečistoty a vysypejte nečistoty do odpadkového koše.

Doporučujeme umýt „Primární filtr“ čistou vodou každých 14 dní.

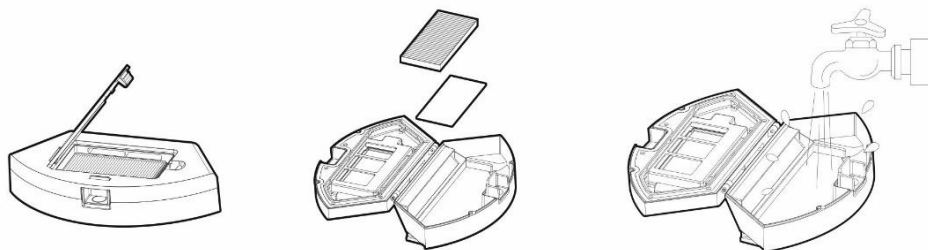

Vyčistěte HEPA filtr pravidelně dle míry jeho znečištění, minimálně jednou týdně, prachovým štětcem nebo vysajte klasickým vysavačem.

- Nečistěte HEPA filtr prsty nebo kartáčem, pouze proudem čisté vody (nepoužívejte čisticí prostředky).
- Nechte HEPA filtr důkladně vysušit, nikdy neinstalujte do robotického vysavače HEPA filtr, který je vlhký!
- Vysávání se špinavým HEPA filtrem nebo bez vloženého HEPA filtru může robotický vysavač poškodit.
- Doporučujeme výměnu HEPA filtru každých 6 měsíců.

Nádobu na nečistoty můžete zbavit prachu čistou vodou.

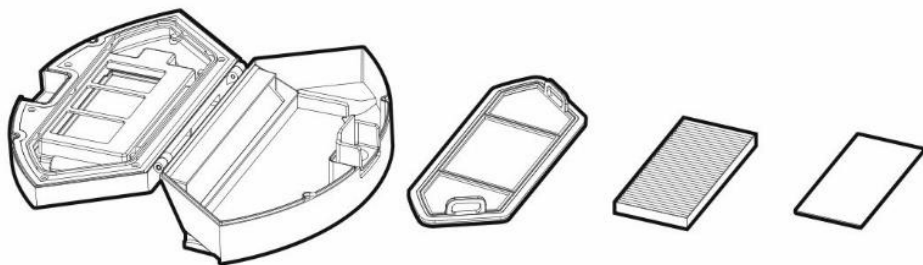

HLAVNÍ STŘEDOVÝ ČISTÍČÍ KARTÁČ A BOČNÍ ČISTÍČÍ KARTÁČE - čištění 1krát týdně

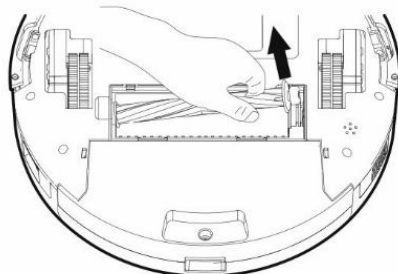
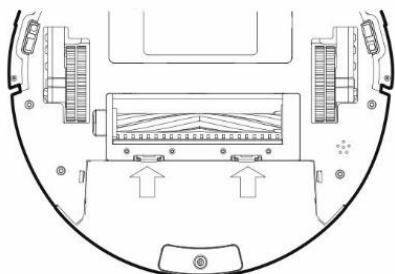

Hlavní středový čistící kartáč vyjměte stisknutím obou úchytek na krytu kartáče. K odstranění vlasů zamotaných do hlavního kartáče použijte čistící nástroj. Udržujte středový čistící kartáč bez většího množství vlasů, prachu, bavlny apod.

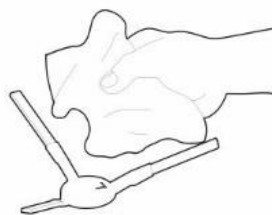
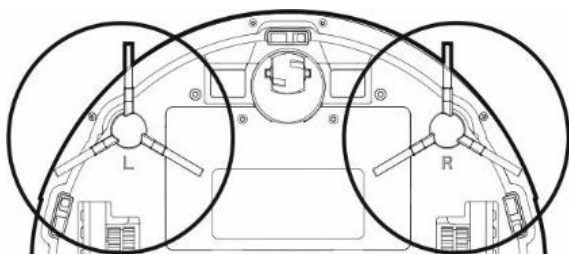

Zkontrolujte dle intenzity znečištění, minimálně jednou týdně, oba boční čistící kartáče společně s otvorem pro nasávání vzduchu a odstraňte z nich namotané vlasy a další nečistoty.

SENZORY, NABÍJECÍ KONTAKTY A NABÍJECÍ ZÁKLADNA - čištění 1krát týdně

Vyčistěte jednou za týden senzory (viz obrázek) na spodní části robotického vysavače jemným, suchým hadříkem. Ověřte, že přední nárazník, pod kterým je umístěn senzor nárazu, není zablokován. Vyčistěte kontakty na spodní straně (viz obrázek) robotického vysavače a kontakty na nabíjecí základně měkkou jemnou látkou.

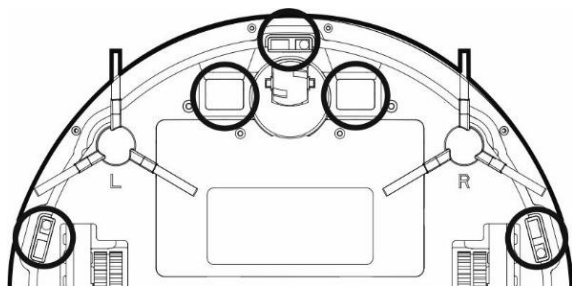

PŘEDNÍ POJEZDOVÉ KOLEČKO - čištění 1krát týdně

Udržujte jej bez vlasů a prachu. Vyměňte středové vodící kolečko z vysavače vytažením z těla vysavače, vyčistěte také osu kolečka a poté nainstalujte zpět do robotického vysavače.

ŘEŠENÍ PROBLÉMU

Problém	Řešení
Robotický vysavač se chová „chaotický“.	Vždy umístěte vysavač do nabíjecí stanice a až potom spusťte úklid.
Po nainstalování aplikace a spárování mobilního telefonu s robotickým vysavačem, je vysavač „Nepřipojen“.	Zapněte a vypněte váš WiFi router, odeberte v aplikaci „TESLA RoboStar iQ300“ váš robotický vysavač a zkuste jej spárovat znovu. Doporučujeme být vždy během párování v blízkosti WiFi routeru.
Robotický vysavač nespustí úklid.	1. Robotický vysavač má slabou baterii. Nabijte baterii na plnou kapacitu před spuštěním úklidu. 2. Baterie je příliš zahřátá. Používejte robotický vysavač v teplotách 0°C ~ 40°C.
Robotický vysavač nelze nabít.	1. Nabíjecí stanice není připojena do sítě. Ujistěte se, že je napájecí kabel správně zapojen. 2. Nabíjecí elektrody mají špatný kontakt s robotickým vysavačem. Vyčistěte elektrody na robotickém vysavači a na nabíjecí základně.
Robotický vysavač se nevrátí do nabíjecí základny.	Ujistěte se, že je v okolí nabíjecí stanice dostatek místa a detekční zóna nabíjecí stanice je čistá.
Robotický vysavač je offline (nepřipojen k WiFi routeru).	Ujistěte se, že je vaše WiFi síť správně nastavená a plně funkční. Robotický vysavač by se měl neustále nacházet v dosahu kvalitního a silného WiFi signálu z vašeho WiFi routeru.
Vysávání je velmi hlasité.	Vyčistěte hlavní středový kartáč, boční kartáčky, pojezdová kolečka, spodní stranu robotického vysavače a přední nárazník.
Během vysávání se ozývá skřípání.	Vyměňte přední pojezdové kolečko a vyčistěte středovou osu od vlasů a prachu. Pokud je to nutné, můžete osu kolečka promazat.
Špatná kvalita úklidu.	Vysypte zásobník na nečistoty. Vyčistěte nebo vyměňte HEPA filtr a vyčistěte středový čistící kartáč.

Robotický vysavač nespustí plánovaný úklid.	<p>1. Pokud je baterie robotického vysavače málo nabitá, úklid se nespustí. Nabijte baterii na plnou kapacitu prosím.</p> <p>2. Naplánovaný úklid nebude správně synchronizován mezi robotickým vysavačem a vaším mobilním telefonem pokud je robotický vysavač odpojen od WiFi sítě. Udržujte proto robotický vysavač neustále v dosahu kvalitního a silného WiFi signálu z vašeho WiFi routeru.</p>
---	---

	Problém	Příčina	Řešení
1	Baterii vysavače nelze nabít	Vysavač není správně zaparkován v nabíjecí základně	Ujistěte se, že nabíjecí kontakty jsou správně spojeny při zaparkování v nabíjecí základně
		Nabíjecí základna není připojena k elektrické síti a vysavač je zapnutý hlavním vypínačem.	Nabíjecí základna by měla být stále připojena k elektrické síti, nevypínejte ji. Vysavač je poté vždy připraven k dalšímu úklidu s plně nabitou baterií.
		Baterie je zcela vybitá.	Připojte robotický vysavač napřímo. Zasuňte napájecí kabel ze zdroje 230 V do nabíjecí konektoru v těle zařízení.
2	Vysavač uvízl během úklidu.	Vysavač uvízl v malém prostoru, namotal na čistící kartáče volně ležící předměty jako např. záclony, koberec apod.	Vysavač se automaticky snaží uvolnit, pokud toho není schopen, uklidte překážku sami prosím.
3	Vysavač přerušil úklid a předčasně se vrací do nabíjecí základny.	Pokud se sníží stav baterie, přepne se vysavač automaticky do režimu návratu do dobíjecího doku a vrátí se do nabíjecí základny.	Normální stav, nechte vysavač nabít na plnou kapacitu baterie a spusťte úklid znovu.
		Čas fungování se liší v závislosti na povrchu podlahy, komplikovanosti místnosti a zvolenému režimu úklidu.	Normální stav, není nutno nijak řešit.
4	Vysavač nespustí úklid dle plánu.	Vysavač je vypnutý nebo je vybitá baterie.	Zapněte vysavač a dobijte baterii.
		Neuložili jste plánovaný úklid do paměti vysavače.	Proveďte znovu zadání času a dne do paměti vysavače a ujistěte se, že vysavač je opravdu plně nabitý.
		Vysavač je blokován.	Vypněte a vyčistěte vysavač.

5	Dálkové ovládání nepracuje (dosah DO je 5 metrů)	Slabé baterie v dálkovém ovládání.	Vyměňte baterie, dbejte na správnou polaritu při jejich vložení.
		Vysavač není zapnutý nebo nemá dostatečně nabitou baterii ke spuštění úklidu.	Ujistěte se, že je vysavač zapnutý a nabijte znova baterii vysavače.
		Infračervené čidlo dálkového ovládání je znečištěno nebo je zašpiněný snímač infračerveného signálu na vysavači.	Vyčistěte dálkové ovládání a vysavač.
		Mezi dálkovým ovládáním a vysavačem dochází k rušení signálu.	Vyhňte se používání v blízkosti jiných infračervených zařízení.

V případě, že nenastane vyřešení problému, zkontrolujte, že baterie je plně nabitá a poté vypněte a zapněte vysavač hlavním vypínačem.

PÉČE O BATERII

- Pro nabíjení doporučujeme využívat nabíjecí stanici.
- Pokud budete robotický vysavač převážet nebo ho nebudete delší dobu používat, vypněte jej pomocí hlavního vypínače.
- Pokud přístroj nebudete delší dobu využívat, vyjměte baterie z dálkového ovládání.
- Robotický vysavač je vybaven vysokokapacitní moderní Li-Ion baterií, bez paměťového efektu, proto se nemusíte obávat mnohonásobného nabíjení a vybíjení baterie.
- Vysavač je vybaven speciální ochranou, která po nabití přestane dodávat energii a zabrání tak přebíjení baterie, baterie proto nevyžaduje častou výměnu. Takto je zajištěna její dlouhodobá životnost a zároveň je vysavač vždy připraven znovu zahájit úklid.
- V pohotovostním režimu má robotický vysavač velmi nízkou spotřebu, proto doporučujeme nevypínat přívod elektrické energie. Pokud nepoužíváte robotický vysavač delší dobu, vypněte jej a odpojte také nabíjecí stanici od elektrické sítě. Přesto byste měli vysavač plně nabít jednou za tři měsíce, abyste zabránili úplnému vybití baterie.

TECHNICKÁ PODPORA

Potřebujete poradit s nastavením a provozem TESLA RoboStar iQ300?

Kontaktujte nás: www.tesla-electronics.eu.

SPOTŘEBNÍ MATERIÁL

Spotřební materiál můžete zakoupit na www.tesla-electronics.eu.

ZÁRUČNÍ OPRAVA

Pro záruční opravu kontaktujte prodejce, u kterého jste TESLA produkt zakoupili.

SLEDUJTE NÁS NA INTERNETU



Záruka se **NEVZTAHUJE** při:

- použití zařízení k jiným účelům
- běžné opotřebení
- nedodržení bezpečnostních pokynů uvedených v uživatelském manuálu
- elektromechanické nebo mechanické poškození zařízení způsobené nevhodným použitím
- škodě způsobené přírodními živly jako je voda, oheň, statická elektřina, přepětí, atd.
- škodě způsobené neoprávněnou opravou
- nečitelném sériovém čísle zařízení
- baterii, pokud po více než 6 měsících používání nedrží svou původní kapacitu (záruka na kapacitu baterie je 6 měsíců)

PROHLÁŠENÍ O SHODĚ

My, INTER-SAT LTD, org. složka, prohlašujeme, že toto zařízení je v souladu se směrnicí 2014/53/EU. Úplné znění EU prohlášení o shodě je k dispozici na www.tesla-electronics.eu.



Tento produkt splňuje požadavky Evropské Unie.



Pokud je tento symbol přeškrtnutého koše s kolem připojen k produktu, znamená to, že na produkt se vztahuje evropská směrnice 2002/96/ES. Informujte se prosím o místním systému separovaného sběru elektrických a elektronických výrobků.

Postupujte prosím podle místních předpisů a staré výrobky nelikvidujte v běžném domácím odpadu. Správná likvidace starého produktu pomáhá předejít potenciálním negativním důsledkům pro životní prostředí a lidské zdraví.

Vzhledem k tomu, že se produkt vyvíjí a vylepšuje, vyhrazujeme si právo na úpravu uživatelského manuálu. Aktuální verzi tohoto uživatelského manuálu naleznete vždy na www.tesla-electronics.eu.

Design a specifikace mohou být změněny bez předchozího upozornění, tiskové chyby vyhrazeny.

Vážený zákazník,
ďakujeme, že ste si vybral TESLA RoboStar iQ300.

Pred použitím robotického vysávača si prosím dôkladne prečítajte pravidlá bezpečného používania a dodržujte všetky bežné bezpečnostné pravidlá.

- **pred použitím si dôkladne prečítajte celý návod na používanie**
- **tento užívateľský návod si uschovajte**
- **dodržujte pravidlá uvedené v tomto návode pre zníženie rizika poškodenia robotického vysávača alebo pre prípad vášho zranenia**

DÔLEŽITÉ BEZPEČNOSTNÉ UPOZORNENIA

Tento prístroj je zložitá elektromechanické zariadenie, venujte prosím pozornosť týmto pokynom:

- Prístroj je určený len na použitie v interiéri pri izbovej teplote.
- Používajte vysávač čo najčastejšie na dosiahnutie maximálneho čistiacieho efektu.
- Pred použitím sa uistite, že je zásobník na prach a filter správne nainštalovaný.
- Na nabíjanie používajte iba príslušenstvo dodávané výrobcom robotického vysávača. Použitie neoriginálneho príslušenstva môže zapríčiniť poškodenie robotického vysávača, zásah elektrickým prúdom alebo požiar.
- Nedotýkajte sa častí, ktoré sú pripojené do elektrickej siete, ak máte mokré ruky.
- Nenechávajte prístroj bez dozoru v prítomnosti detí, nepoužívajte ho v miestosti kde spia malé deti.
- Nedovoľte používať robotický vysávač deťom, a to ani za dohľadu dospelých osoby.
- Používajte iba originálne príslušenstvo, ktoré je určené pre tento model.
- Nesadajte si na robotický vysávač, ani naň nepokladajte iné predmety.
- Nepoužívajte prístroj, ak je poškodený prírodný elektrický kábel.
- Neotvárajte a neopravujte prístroj, vystavujete sa tak nebezpečenstvu poranenia elektrickým prúdom a strate záruky.
- Nepoužívajte prístroj, ak máte mokré ruky alebo nohy.
- Udržujte ho mimo dosahu horľavých a prchavých látok.
- Nepoužívajte ho v blízkosti predmetov naplnených vodou, ktorá by ho mohla poškodiť, napr. pri prevrhnutí nádoby s vodou.
- Neumývajte vysávač vodou
- Nepoužívajte prístroj na mokré alebo vlhké podlahe.
- Zabráňte pôsobeniu sálavého tepla na plastový povrch prístroja.
- Nepoužívajte prístroj v príliš teplom, prašnom alebo vlhkom prostredí.
- Nevysávajte tekutiny, horiace cigarety, črepy a ostré predmety, zápalky a iné horľavé látky, múku, cement, omietku, väčšie kusy papiera, plastové vrecúška alebo iné predmety, ktoré môžu vysávač poškodiť.
- Pri vysávaní môže dôjsť k nabitíu elektrostatickým nábojom, ktorý môže byť pre užívateľa nebezpečný.
- Informujte o používaní vysávača aj spolubývajúcich kvôli zabráneniu zranenia.
- Nepoužívajte prístroj, ak má plný zásobník na nečistoty.
- Prístroj nie je určený na použitie na vyvýšených miestach bez bariér - vstavané poschodie,

schodisko, balkón, nábytok a ďalšie. Prístroj je vybavený senzormi proti pádu, ale môžu sa stať, že kontrolný systém vyhodnotí situáciu chybné (znečistené čidlo, aktuálny porucha čidla, odlesk svetla, zachytená nečistota a i.) A pádu nezabráni (nezastaví prístroj). V týchto prípadoch nemôže predávajúci uznať prípadné nároky kupujúceho za takto spôsobené poškodenie prístroja.

- Výrobca a dovozca do Európskej Únie nezodpovedá za škody spôsobené používaním prístroja, napr. za poranenie, opareniny, požiar, zranenie, znehodnotenie ďalších vecí apod.

OBSAH BALENIA

Pozorne skontrolujte, či ste vybalili všetko dodávané príslušenstvo, odporúčame vám nechať si počas záručnej lehoty originálnu papierovú škatuľu, užívateľský manuál a baliaci materiál.

POPIS

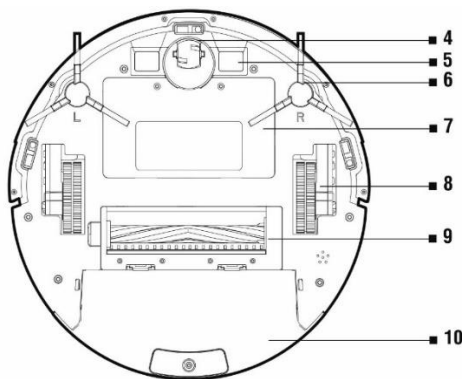
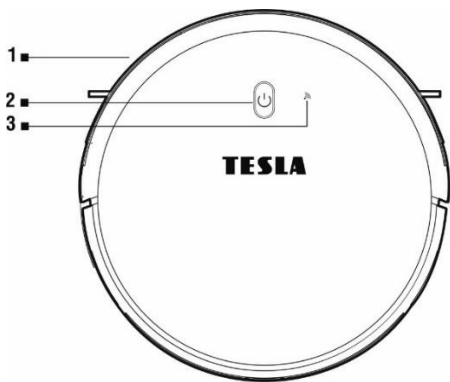

- 1 Predný nárazník
- 2 Ovládacie tlačidlo
- 3 WiFi indikátor
- 4 Predné pojazdové koleso
- 5 Nabíjacie konektory

- 6 Bočná čistiaca kefka
- 7 Kryt batérie
- 8 Pojazdové koleso
- 9 Stredová čistiaca kefa
- 10 Zásobník na nečistoty/Zásobník na vodu



- 1 Tlačidlo pre vybratie nádoby z vysávača

- 2 Napájací konektor

- 3 Hlavný spínač

Zásobník na nečistoty

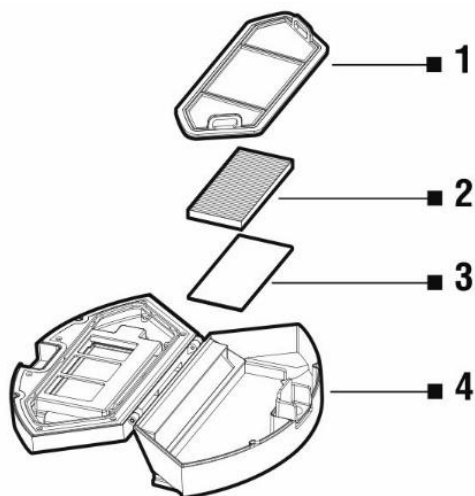

- 1 Primárny filter
- 2 HEPA filter
- 3 Penový filter
- 4 Kryt nádoby na nečistoty

Zásobník na vodu

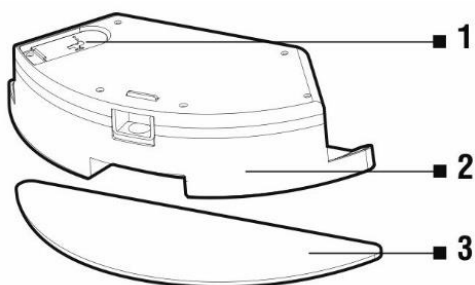

- 1 Gumový uzáver
- 2 Zásobník na vodu
- 3 Mopovacia tkanina

Nabíjacia základňa

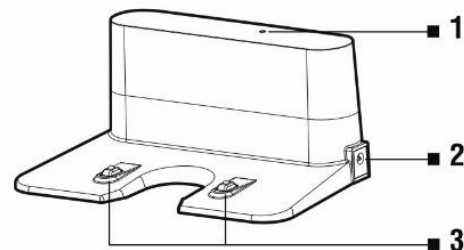

- 1 Indikátor pripojenia napájania
- 2 Vstup pre nabíjanie 230 V
- 3 Nabíjacie konektory

DIALKOVÉ OVLÁDANIE

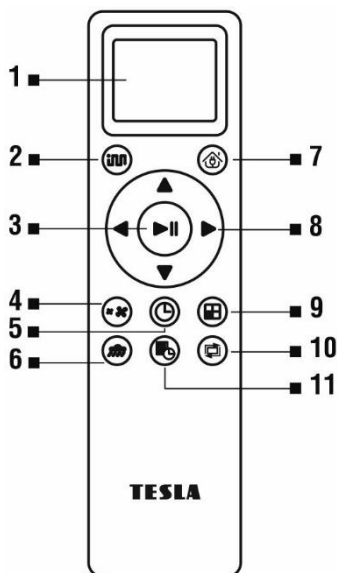

- 1 Displej
- 2 SMART (inteligentné) upratovanie
- 3 Spustenie/Zastavenie upratovania
- 4 Nastavenie sacieho výkonu
- 5 Nastavenie času
- 6 Mopovanie vodou
- 7 Návrat do nabíjacej stanice
- 8 Smerové tlačidlá
- 9 SMART (inteligentné) upratovanie s maximálnym výkonom
- 10 Upratovanie pozdĺž stien
- 11 Plánované upratovanie

PRED PRVÝM UPRATOVANÍM

- Pred začiatkom upratovania pripravte miestnosť tak, aby na podlahe nezostali predmety, ktoré môžu brániť prevádzky vysávača (väčšie papiere, káble, nálepky, malé predmety, nevhodne umiestnený koberec a pod.). Odsuňte stoličky a ďalšie väčšie predmety tak, aby mohol robotický vysávač bez problémov dosiahnuť aj na neprístupné miesta.
- Odstráňte aj predmety, ktoré môžu poškodiť robotický vysávač.
- Koberec treba pri vytieraní zaistiť tak, aby sa naň vysávač nedostal. Ak je na vysávači nainštalovaný mopovací modul so zásobníkom na vodu, mohlo by dôjsť k prerušeniu vysávania, prípadne nežiaducemu premočeniu koberca.
- Priame slnečné svetlo môže spôsobiť zníženú citlivosť infračervených snímačov vysávača, preto mu prosím zabráňte.
- Čierny nábytok nemusí vysávač správne detegovať kvôli fyzikálnej povahe infračervených snímačov. Preto môže dôjsť k slabým nárazom, ktoré budú tlmené predným nárazníkom.
- Horný kryt vysávača je z tvrdeného skla. Hoci je tvrdené sklo bezpečnejšie a silnejšie ako štandardné sklo, zaobchádzajte s ním prosím opatrne, aby nedošlo k jeho poškriabaniu alebo rozbitiu.

Ideálne umiestnenie nabíjacej základne

Pred prednou stranou nesmú byť žiadne prekážky do vzdialenosti 2 metrov, po bokoch do vzdialenosti 1 metra. Podmienkou je rovný povrch, odporúčame stanicu prilepiť k stene alebo k podlahe obojstrannou lepiacou páskou, aby sa pevne zafixovala jej poloha. Napájací kábel umiestnite tak, aby sa nezamotal do čistiacich kief. V oblasti nabíjacej základne 15 cm nad zemou nemôže byť umiestnené

zrkadlo alebo iné objekty so silným odrazom. Základňa by nemala byť vystavená priamemu slnečnému žiareniu.

1. Vložte batérie do diaľkového ovládania, dbajte na dodržanie správnej polarity.
2. Nasadzte čistiace kefy, ľavá (L) a pravá (R) podľa označenia.
3. Pripojte nabíjaciu stanicu s pomocou 230 V napájací adaptéra do elektrickej zásuvky
4. Umiestnite vysávač do nabíjacej stanice a batérie vysávača sa začne automaticky nabíjať.

PRVÉ SPUSTENIE



SMART (inteligentné) UPRATOVANIE

1. Ide o najpoužívanejší spôsob upratovania. Prístroj využíva pokročilú gyroskopickú navigáciu a pohybuje sa tak po upratovacej trase, ktorá je optimalizovaná pre čo najlepšie vyčistenie podlahy.
2. Zapnite robotický vysávač prepnutím „Hlavného spínača (3)“.



Zapnutie: prepnite spínacie tlačidlo do pozície (I)

Vypnutie: prepnite spínacie tlačidlo do pozície (0)

3. Počas nabíjania pomaly preblikáva tlačidlo , pri úplnom nabití batérie toto tlačidlo prestane blikať.
4. Pri aktivácii upratovania by sa mal robotický vysávač vždy nachádzať v nabíjacej stanici, stlačte tlačidlo  alebo stlačte na diaľkovom ovládaní tlačidlo „2“ alebo „3“.
5. Pre prerušenie upratovania/zastavenie robotického vysávača stlačte tlačidlo  alebo stlačte na diaľkovom ovládaní tlačidlo „3“.

UPRATOVANIE MIESTA

Umiestnite robotický vysávač na miesto, ktoré chcete upratať a v aplikácii pre mobilný telefón vyberte „Upratovanie miesta“.

SMART UPRATOVANIE S MAXIMÁLNYM VÝKONOM

Stlačte tlačidlo  na diaľkovom ovládači. Robotický vysávač spustí SMART upratovanie s maximálnym výkonom sania.



NASTAVENIE ČASU

Stlačením tlačidla  na diaľkovom ovládači vstúpte do režimu „Nastavenie času“. Najskôr nastavte

hodinu tlačidlami \wedge a \vee . Potom stlačte tlačidlo $>$ a rovnakým spôsobom nastavte minúty. Nastavené hodnoty potvrdte stlačením tlačidla .

PLÁNOVANIE UPRATOVANIA

Robotický vysávač je možné naprogramovať tak, aby upratoval automaticky raz denne vždy v určenú dobu, a to aj vtedy, ak nie je nikto doma.

Stlačte tlačidlo  na diaľkovom ovládači. Najskôr nastavte hodinu tlačidlami \wedge a \vee . Potom stlačte tlačidlo $>$ a rovnakým spôsobom nastavte minúty. Nastavené hodnoty potvrdte stlačením tlačidla . Robotický vysávač bude vysávať každý deň v čase, ktorý ste nastavili. Pre zrušenie naplánovaného upratovania stlačte tlačidlo  na 3 sekundy. Ak robotický vysávač vypnete Hlavným vypínačom na strane bude vaše plánované upratovanie vymazané.

NÁVRAT DO NABÍJACEJ STANICE

Po stlačení tlačidla  na diaľkovom ovládaní vyhledá robotický vysávač nabíjajúcu stanicu a začne sa automaticky nabíjať.

MAGNETICKÁ PÁSKA



Pokiaľ chcete zabrániť upratovaniu vybranej časti, použite magnetickú pásku, ktorá je súčasťou balenia TESLA RoboStar iQ300. Pred spustením upratovania ju položte alebo ešte lepšie prilepte (obojsmernou lepiacou páskou) tam, kde nechcete, aby robotický vysávač zachádzal. Môžete tak napríklad zabrániť prejazdu do vedľajšej miestnosti, zabrániť nabehnutiu na koberec s vysokým vlasom, ochrániť krehké predmety apod.

OVLÁDANIE ROBOTICKÉHO VYSÁVAČA S POMOCOU SMARTPHONE

1. Vypnite robotický vysávač „Hlavným vypínačom (3)“ na boku zariadenia.
2. Nainštalujte si do svojho smartphonu aplikáciu pre ovládanie robotického vysávača a nasledujte sprievodca pre prepojenie vášho smartphonu a robotického vysávača.

Android: vyhľadajte v Google Play „TESLA RoboStar iQ300“

Apple: vyhľadajte v Apple Store „TESLA RoboStar iQ300“

3. Pripojte svoj mobilný telefón k vašej WiFi sieti a zapnite GPS.
4. Vytvorte si svoj účet.
5. V aplikácii kliknite na „+“ a v zozname zariadení vyberte "TESLA RoboStar iQ300".
6. Vyberte vašu WiFi sieť (váš WiFi router) a zadajte heslo pre pripojenie k tejto WiFi sieti.
7. Zapnite robotický vysávač „Hlavným vypínačom (3)“ na boku zariadenia.
8. Stlačte horné tlačidlo  na 3 sekundy. Ozve sa zvukový signál a WiFi indikátor  na robotickom vysávači začne blikať.
9. Stlačte tlačidlo „Ďalšie“ a robotický vysávač začne proces spárovania s WiFi sieťou.

10. Po úspešnom dokončení spárovania môžete ovládať vybrané funkcie robotického vysávača vaším mobilným telefónom.

RIEŠENIE PROBLÉMOV S APLIKÁCIOU

- Uistite sa, že je pokrytie WiFi signálom pre váš smartphone a robotický vysávač kvalitné a dostatočne silné. Vykonaajte prvé nastavenie robotického vysávača v blízkosti vášho WiFi routeru.
- Uistite sa, že je zapnuté GPS vo vašom smartphone.
- Uistite sa, že aplikácia tretej strany (VPN, antivírus, firewall a pod.) neblokuje prístup k vášmu mobilnému telefónu.
- Vyskúšajte sa pripojiť k inému WiFi routeru alebo WiFi Hotspotu v inom mobilnom telefóne, aby ste vylúčili chybu na strane pripojenia k internetu.
- K vášmu WiFi routeru máte pripojených príliš veľa zariadení alebo je možnosť pripojenia nového zariadenia k nemu blokována.
- Vypnite a zapnite váš WiFi router.
- Niekedy je možné sa počas pokusu o spojenie s robotickým vysávačom ručne pripojiť na jeho WiFi sieť, označenú „ROBOT ###“.

Poznámka: Uistite sa, že je nabíjacia stanica v dosahu kvalitného a silného WiFi signálu z vášho WiFi routeru, takže sa môže počas nabíjania pripojiť k WiFi sieti. Robotický vysávač potrebuje toto WiFi pripojenie tiež počas svojho nabíjania, aby bol správne zorientovaný a dostupný pre spustenie upratovania. Podporovaná je WiFi sieť pracujúca na frekvencii 2.4 GHz.

AKTUALIZÁCIA FIRMWARE ROBOTICKÉHO VYSÁVAČA

Firmware robotického vysávača je priebežne vylepšovaný. Ak je nová verzia firmware dostupná, bude vám v aplikácii TESLA ponúknutá možnosť aktualizáciu stiahnuť a nainštalovať ju do robotického vysávača.

STIERANIE VODOU

Vypnite robotický vysávač „Hlavným spínačom (3)“ a umiestnite ho mimo nabíjacej stanice.

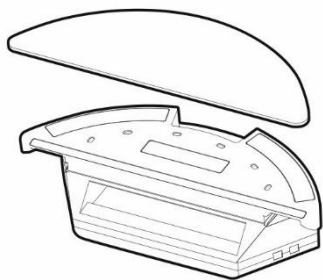

Nainštalujte modrú mopovaciu tkaninu na spodný diel zásobníka na vodu. Ľahko navlhčite vodu mopovaciu tkaninu pre rýchlejšie a plynulejšie stieranie vodou.

Pri skladaní mopa z držiaka postupujte opatrne, aby ste rýchlym pohybom nepoškodili suchý zips na držiaku. Ak je mop po upratovaní špinavý, môžete ho opatrne vyprať vo vlažnej vode.

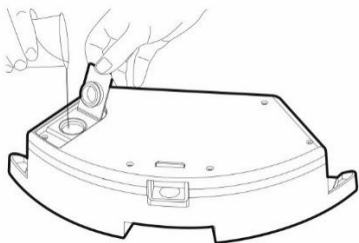

Odklopte plastovú krytku a naberte vodu do zásobníka na vodu. Vodu do nádoby pre vytieranie vodou dopĺňajte výhradne po vybratí nádoby z vysávača. Pri manipulácii s nádobkou pre vytieranie vodou môže dôjsť k miernemu úniku napr. zvyškovej vody. V takom prípade poliate miesto ihneď utrite suchou handrou.

Odporúčame podlahu stierať čistou vodou, čistiaci prostriedok môže spôsobiť napenenie a zhoršiť tak odkvapkávanie vody na mop alebo spôsobí šmuhy na podlahe, po jej uschnutí.

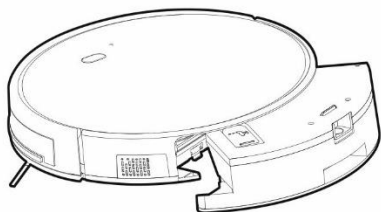

Opatrne zasunite zásobník na vodu do tela robotického vysávača. Nepoliejte robotický vysávač alebo jeho vnútornú časť vodou, vysávač nie je vodotesný.

Pripojte ho do nabíjacej stanice.

Ak chcete dosiahnuť čo najlepší výsledok pri stieraní vodou, odporúčame používať túto funkciu v jednej miestnosti a potom sa presunúť do ďalšej miestnosti.

Pre stieranie vodou stlačte na diaľkovom ovládaní tlačidlo . V tomto režime je vypnuté vysávanie, pracujú iba bočné čistiace kefy a hlavná stredová kefa. Nenechávajte robotický vysávač zbytočne stáť na mieste bez pohybu alebo so zvyškami vody v zásobníku na vodu.

- Nepoužívajte mokré stieranie na koberci.
- Udržujte v zásobníku na vodu dostatočné množstvo vody pre stieranie.
- Po dokončení vysávania vyberte zásobník na vodu.
- Z bezpečnostných dôvodov nenabíjajte batériu s vloženým zásobníkom na vodu.

VYTIERANIE SUCHÝM MOPOM

- Využíva sa na odstránenie jemného prachu a vyleštenie podlahy, použite suchú mopovaciu tkaninu.
- Mop z mikrovlákná na vytieranie nepoužívajte na koberce a nerovné povrchy.

ÚDRŽBA

POZOR! Odporúčame vykonávať pravidelnú údržbu, pre čo najefektívnejšie upratovanie.

NEDOSTATOČNÁ ÚDRŽBA MÔŽE VIESŤ K POŠKODENIU ROBOTICKÉHO VYSÁVAČA A STRATE ZÁRUKY.

Pred vykonávaním čistenia a údržby vypnite robotický vysávač „Hlavným spínačom (3)“. Utrite horný kryt robotického vysávača mäkkou suchou alebo mierne navlhčenou handričkou. Pre čistenie povrchu robotického vysávača nepoužívajte čistiace prostriedky, mohli by ste jeho povrch poškodiť.

ZÁSOBNÍK NA NEČISTOTY - čistenie po každom upratovaní

- Pravidelne vyprázdňujte zásobník na nečistoty.
- Zaplnenie zásobníka na nečistoty výrazne ovplyvňuje sací výkon robotického vysávača a kvalitu upratovania.
- Obsah zásobníka na nečistoty po upratovaní vysypte do koša.
- Pokiaľ použijete vodu k vyčisteniu zásobníka na nečistoty, vysušte ho starostlivo pred opätovnou inštaláciou do robotického vysávača.

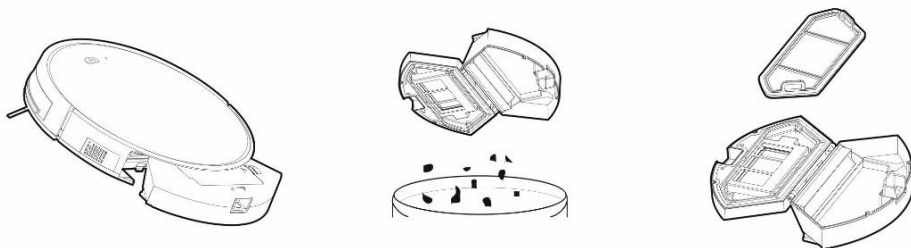

Stlačte uvoľňovacie tlačidlo pre vybratie zásobníka na nečistoty a vysypte nečistoty do odpadkového koša.

Odporúčame umyť „Primárny filter“ čistou vodou každých 14 dní.

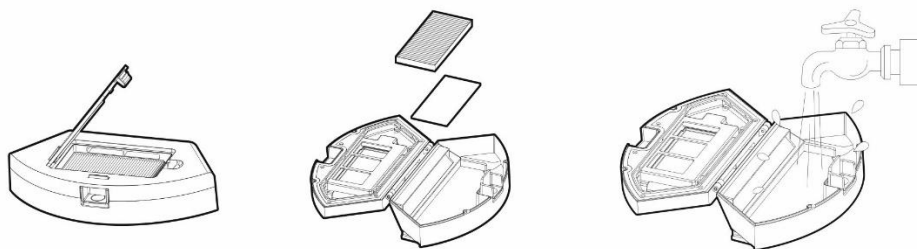

Vyčistite HEPA filter pravidelne podľa miery jeho znečistenia, minimálne raz týždenne, prachovým štetcom alebo vysajte klasickým vysávačom. Nádobu na nečistoty môžete zbaviť prachu čistou vodou.

- Nečistite HEPA filter prstami alebo kefou, len prúdom čistej vody (nepoužívajte čistiace prostriedky).
- Nechajte HEPA filter dôkladne vysušiť, nikdy neinštalujte do robotického vysávača HEPA filter, ktorý je vlhký! Vysávanie so špinavým HEPA filtrom alebo bez vloženého HEPA filtru môže robotický vysávač poškodiť.
- Odporúčame výmenu HEPA filtru každých 6 mesiacov.

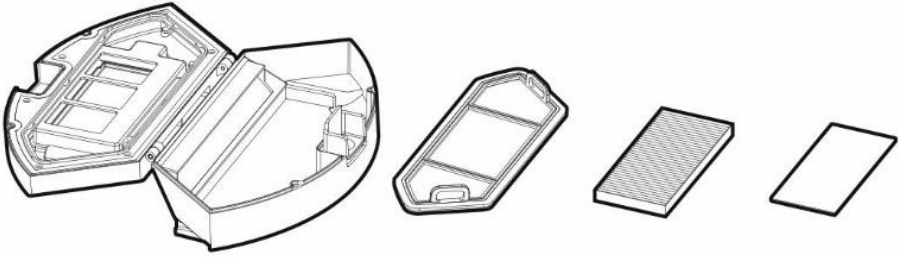

HLAVNÁ STREDOVÁ ČISTIACIA KEFA A BOČNÉ ČISTIACE KEFY - čistenie 1krát týždenne

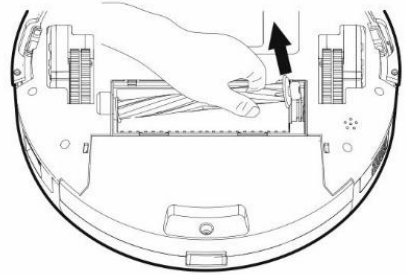
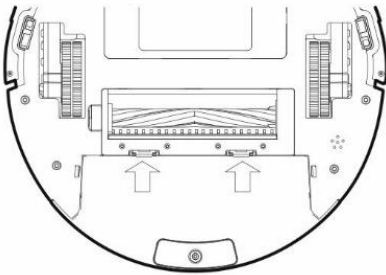

Hlavnú stredovú čistiacu kefu vyberte stlačením oboch úchytiak na kryte kefy. Na odstránenie vlasov zamotaných do hlavnej kefy použite čistiaci nástroj. Udržujte stredovú čistiacu kefu bez väčšieho množstva vlasov, prachu, bavlny apod.

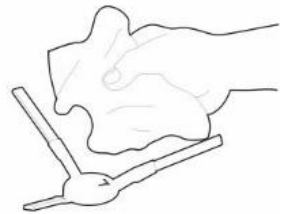
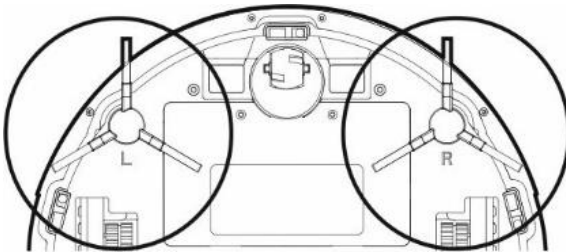

Skontrolujte podľa intenzity znečistenia, minimálne raz týždenne, oba bočné čistiace kefy spoločne s otvorom pre nasávanie vzduchu a odstráňte z nich namotané vlasy a ďalšie nečistoty.

SENZORY, NABÍJACÍ KONTAKTY A NABÍJACÍ ZÁKLADŇA - čistenie 1krát týždenne

Vyčistíte raz za týždeň senzory (viď obrázok) na spodnej časti robotického vysávača jemnou, suchou handričkou. Overte, že predný nárazník, pod ktorým je umiestnený senzor nárazu, nie je zablokovaný. Vyčistíte kontakty na spodnej strane (viď obrázok) robotického vysávača a kontakty na nabíjacej základni mäkkou jemnou látkou.

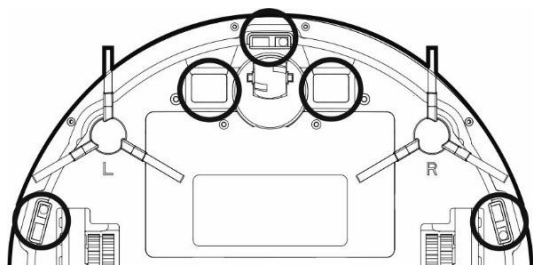

PREDNÉ POJAZDOVÉ KOLIESKO - čistenie 1krát týždenne

Udržujte ho bez vlasov a prachu. Odstráňte stredové vodiace koliesko z robotického vysávača, vyčistite tiež os kolieska a potom nainštalujte späť do robotického vysávača.

RIEŠENIE PROBLÉMOV

Problém	Riešenie
Robotický vysávač sa chová „chaoticky“.	Vždy umiestnite vysávač do nabíjacej stanice a až potom spustíte upratovanie.
Po nainštalovaní aplikácie a spárovanie mobilného telefónu s robotickým vysávačom, je vysávač „Nepripojený“.	Zapnite a vypnite váš WiFi router, odstráňte v aplikácii „TESLA RoboStar iQ300“ váš robotický vysávač a skúste ho spárovať znova. Odporúčame byť vždy počas párovania v blízkosti WiFi routeru.
Robotický vysávač nespustí upratovanie.	1. Robotický vysávač má slabú batériu. Nabite batériu na plnú kapacitu pred spustením upratovania. 2. Batéria je príliš zahriata. Používajte robotický vysávač v teplotách 0°C ~ 40°C.
Robotický vysávač nedá nabíť.	1. Nabíjacia stanica nie je pripojená do siete. Uistite sa, že je napájací kábel správne zapojený. 2. Nabíjacie elektródy majú zlý kontakt s robotickým vysávačom. Vyčistite elektródy na robotickom vysávači a na nabíjacej základni.
Robotický vysávač sa nevráti do nabíjacej základne.	Uistite sa, že je v okolí nabíjacej stanice dostatok miesta a detekčné zóna nabíjacej stanice je čistá.
Robotický vysávač je offline (nepripojený k WiFi routeru).	Uistite sa, že je vaša WiFi sieťové nastavenie plne funkčné. Robotický vysávač by sa mal neustále nachádzať v dosahu kvalitného a silného WiFi signálu z vášho WiFi routeru.
Vysávanie je veľmi hlasné.	Vyčistite hlavnú stredovú kefu, bočné kefy, pojazdové kolieska, spodnú stranu robotického vysávača a predný nárazník.
Počas vysávania sa ozýva škrípanie.	Odstráňte predné pojazdové koliesko a vyčistite stredovú os od vlasov a prachu. Ak je to nutné, môžete os kolieska premazať.
Zlá kvalita upratovania.	Vysypte zásobník na nečistoty. Vyčistite alebo vymeňte HEPA filter a vyčistite stredovú kefu.
Robotický vysávač nespustí plánované upratovanie.	1. Ak je batéria robotického vysávača málo nabitá, upratovanie sa nespustí. Nabite batériu na plnú kapacitu prosím.

	2. Naplánovaný upratovanie nebude správne synchronizované medzi robotickým vysávačom a vašim mobilným telefónom ak je robotický vysávač odpojený od WiFi siete. Udržujte preto robotický vysávač neustále v dosahu kvalitného a silného WiFi signálu z vášho WiFi routeru.
--	--

	Problém	Příčina	Riešenie
1	Batériu vysávača nemožno nabiť.	Vysávač nie je správne zaparkovaný v nabíjacej základni.	Uistite sa, že nabíjacie kontakty sú správne spojené pri zaparkovaní v nabíjacej základni.
		Nabíjacia základňa nie je pripojená k elektrickej sieti a vysávač je zapnutý hlavným vypínačom.	Nabíjacia základňa by mala byť stále pripojená k elektrickej sieti, nevypínajte ju. Vysávač je potom vždy pripravený k ďalšiemu upratovaniu s plne nabitou batériou.
		Batéria je úplne vybitá.	Aktivujte batériu. Umiestnite ručne vysávač do dobíjacieho doku, po 3 minútach ho od doku odpojte. Opakujte 3krát a potom nechajte normálne dobiť batériu.
2	Vysávač uviazol počas upratovania.	Vysávač uviazol v malom priestore, namotal na čistiace kefy voľne ležiace predmety ako napr. napájacie káble, záclonu, koberec apod.	Vysávač sa automaticky snaží uvoľniť, ak toho nie je schopný, upracte prekážku sami prosím.
3	Vysávač preruší upratovanie a predčasne sa vracia do nabíjacej základne.	Ak sa zníži stav batérie, prepne sa vysávač automaticky do režimu návratu do dobíjacieho doku a vráti sa do nabíjacej základne.	Normálny stav, nechajte vysávač nabiť na plnú kapacitu batérie a spustíte upratovanie znova.
		Čas fungovania sa líši v závislosti od povrchu podlahy, komplikovanosti miestnosti a zvolenému režimu upratovania.	Normálny stav, nie je nutné nijako riešiť.
4	Vysávač nespustí upratovanie podľa plánu.	Vysávač je vypnutý alebo je vybitá batéria.	Zapnite vysávač a dobite batériu.
		Neuložili ste plánovaný upratovanie do pamäte vysávača.	Vykonajte znova zadanie času a dňa do pamäte vysávača a uistite sa, že vysávač je naozaj plne nabitý.
		Vysávač je blokový.	Vypnite a vyčistite vysávač.

5	Diaľkové ovládanie nepracuje (dosah DO je 5 metrov)	Slabé batérie v diaľkovom ovládaní.	Vymeňte batérie, dbajte na správnu polaritu pri vložení.
		Vysávač nie je zapnutý alebo nemá dostatočne nabitú batériu na spustenie upratovania.	Uistite sa, že je vysávač zapnutý a nabite znova batériu vysávača.
		Infračervené čidlo diaľkového ovládania je znečistené alebo je znečistený snímač infračerveného signálu na vysávači.	Vyčistite diaľkové ovládanie a vysávač.
		Medzi diaľkovým ovládaním a vysávačom dochádza k rušeniu signálu.	Vyhňte sa používaniu v blízkosti iných infračervených zariadení.

V prípade, že sa problém nevyrieši, skontrolujte, či je batéria plne nabitá a potom vypnite a zapnite vysávač hlavným vypínačom.

STAROSTLIVOSŤ O BATÉRIU

- Pre nabíjanie odporúčame využívať nabíjajúcu stanicu.
- Ak budete robotický vysávač prevádzať alebo ho nebudete dlhšiu dobu používať, vypnite ho pomocou hlavného vypínača.
- Pokiaľ prístroj nebudete dlhší čas využívať, vyberte batérie z diaľkového ovládania.
- Robotický vysávač je vybavený vysokokapacitnou modernou Li-Ion batériou, bez pamäťového efektu, preto sa nemusíte obávať mnohonásobného nabíjania a vybijania batérie.
- Vysávač je vybavený špeciálnou ochranou, ktorá po nabití prestane dodávať energiu a zabráni tak prebíjaniu batérie, batérie preto nevyžaduje častú výmenu. Takto je zabezpečená jej dlhodobá životnosť a zároveň je vysávač vždy pripravený opätovne začať upratovanie.
- V pohotovostnom režime má robotický vysávač veľmi nízku spotrebu, preto odporúčame nevypínať prívod elektrickej energie. Ak nepoužívate robotický vysávač dlhšiu dobu, vypnite ho a odpojte tiež nabíjajúcu stanicu od elektrickej siete. Napriek tomu by ste mali vysávač plne nabiť raz za tri mesiace, aby ste zabránili úplnému vybitiu batérie.

TECHNICKÁ PODPORA

Potrebujete poradiť s nastavením a prevádzkou TESLA RoboStar iQ300?

Kontaktujte nás: www.tesla-electronics.eu.

SPOTREBNÝ MATERIÁL

Spotrebný materiál môžete zakúpiť na www.tesla-electronics.eu.

ZÁRUČNÁ OPRAVA

Pre záručnú opravu kontaktujte predajcu, u ktorého ste TESLA produkt zakúpili.

SLEDUJTE NÁS NA INTERNETE



facebook

YouTube

Instagram

twitter

LinkedIn

Záruka sa NEVZŤAHUJE na:

- použitie prístroja na iné účely
- bežné opotrebovanie
- nedodržanie „Dôležitých bezpečnostných pokynov“ uvedených v užívateľskom manuáli
- elektromechanické alebo mechanické poškodenie spôsobenom nevhodným použitím
- škodu spôsobenú prírodným živlom ako je voda, oheň, statická elektrina, prepätia, atď.
- škodu spôsobenú neoprávnenou opravou
- nečitateľné sériové číslo prístroje
- batériu, ak po viac ako 6 mesiacoch používania nedrží svoju pôvodnú kapacitu (záruka na kapacitu batérie je 6 mesiacov)

VYHLÁSENIE O ZHODE

My, INTER-SAT LTD, org. zložka, vyhlasujeme, že toto zariadenie je v súlade so smernicou 2014/53/EÚ. Úplné znenie vyhlásenia o zhode EÚ je k dispozícii na www.tesla-electronics.eu.



Tento produkt spĺňa požiadavky Európskej Únie.



Ak je tento symbol prečiarknutého koša s okolo pripojený k produktu, znamená to, že na produkt sa vzťahuje európska smernica 2002/96/ES. Informujte sa prosím o miestnom systéme separovaného zberu elektrických a elektronických výrobkov. Postupujte prosím podľa miestnych predpisov a staré výrobky nevyhadzujte v bežnom domácom odpade. Správna likvidácia starého produktu pomáha predísť potenciálnym negatívnym vplyvom na životné prostredie a ľudské zdravie.

Vzhľadom k tomu, že sa produkt vyvíja a vylepšuje, vyhradzuje si právo na úpravu užívateľského manuálu. Aktuálnu verziu tohto užívateľského manuálu nájdete vždy na www.tesla-electronics.eu.

Dizajn a špecifikácie môžu byť zmenené bez predchádzajúceho upozornenia, tlačové chyby vyhradené.